

Puertas y fijos con resistencia al fuego

EI30 / EI60 / EI90 / EI120, en acero y acero inoxidable



EUROFIRE S.L



forster fuego[®]light

Sistema de puertas y fijos para vidrios con resistencia al fuego EI30 - EI120

Diseño sencillez y elegancia

Forster fuego light es un sistema muy extenso y completo de perfiles, ensayado con herrajes y accesorios para puertas acristaladas de una y dos hojas y fijos acristalados con resistencia al fuego. Ensayos adicionales para variantes del sistema, como la de puerta corredera con resistencia al fuego, con y sin función antipánico, la puerta anti pinzados y la puerta chapada, cubriendo una amplia gama de aplicaciones y permitiendo así una gran libertad de diseño.

El atractivo del sistema reside en un ancho visto de perfil extremadamente delgado, un diseño limpio y transparente. Más luz, más claridad, más seguridad con sencillez y elegancia. Máxima seguridad que permanece invisible.

La amplia gama de herrajes ensayados con el sistema cubre todos los requisitos, tanto si se trata de puertas automáticas o de apariencia estética con bisagras y cierrapuertas ocultos.

Su diseño es idéntico al Forster Presto (puertas con resistencia al fuego y al humo) y Forster unico (puertas con aislamiento térmico). Combinable con Forster thermfix vario muro cortina con resistencia al fuego.

EI30

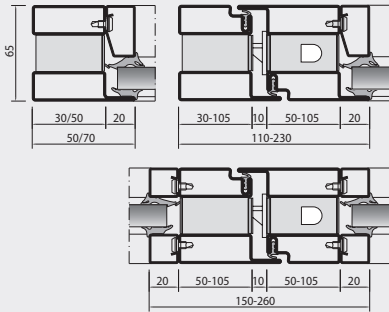

EI60 / EI30 CH

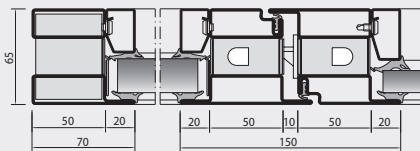

EI60

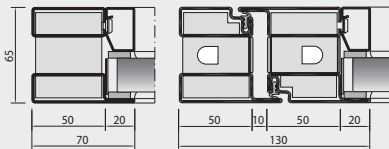

EI90

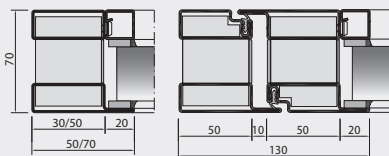

EI120

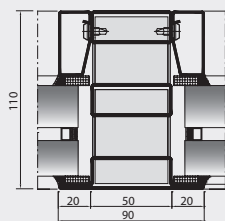

EI30 con perfil de marco estrecho

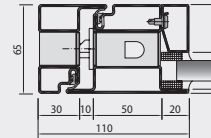

Puerta chapada EI30/EI60

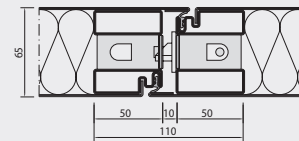

Puerta anti pinzadedos EI30

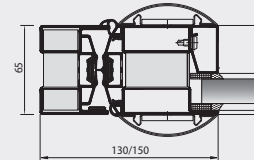

Puerta corredera EI30

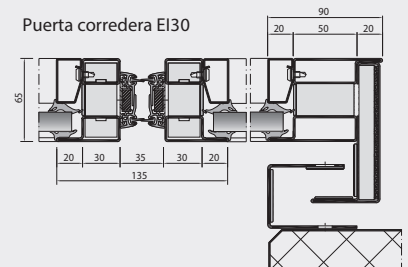

Puerta corredera EI30 con función antipánico

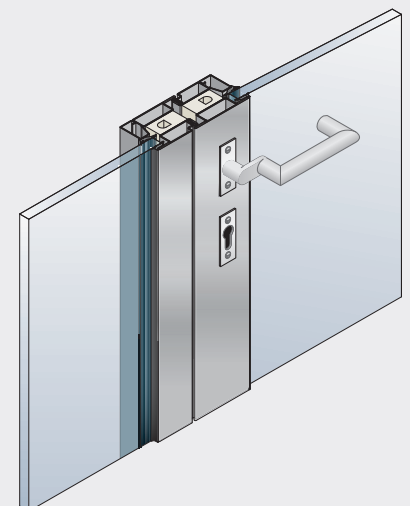
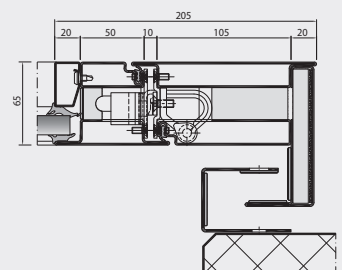

Detalles técnicos

Opciones de material	Acero
	Acero inoxidable, mate satinado grano 220-240
Especificaciones*	Puerta con resistencia al fuego EI30 / EI60 / EI90 en combinación con exigencias de resistencia al humo
	Fijos con resistencia al fuego EI30 / EI60 / EI90 / EI120
	Puerta corredera con resistencia al fuego EI30 instalada en obra o en fijos acristalados con función antipánico (swing-out/swing-in)
	Puerta anti pinzadedos EI30 C5 S ₂₀₀ , sin barreras de accesibilidad según la norma DIN 18040
	Puerta chapada EI30 /EI60
Propiedades del sistema	Anchos vistos extremadamente delgados, marco / hoja medidas solo de 110 mm
	Sistema de herrajes armonizado, incluyendo la nueva bisagra oculta
	Conjuntos de manillas y bisagras en acero inoxidable con formas elegantes y una amplia gama de bisagras soldadas y atornilladas
	Sistema de cierrapuertas oculto e integrado
	Perfiles prefabricados para una elaboración más eficiente, incluyendo el montaje de los cierrapuertas ocultos

*Consulte los ensayos disponibles en cada país



EUROFIRE S.L
Poligono industrial Sarrikola
C/Bizkargi n°1
48195 Larrabetzu-Vizcaya
www.eurofire.net

Forster Profile Systems Ltd.
P.O. Box 400
CH-9320 Arbon
Tel. +41 71 447 43 43
forster.profile@afg.ch
www.forster-profile.ch

forster
A leading brand of  **AFG**